

ワコム製品ガイド

# wacom<sup>®</sup> Cintiq Pro



## Wacom Cintiq Proの特長

- Wacom Cintiq Proシリーズに待望の大型サイズ (24/32型) が登場
- USB Type-C、HDMI、DisplayPort、Mini DisplayPortで最大4K表示対応
- 最大Adobe RGBカバー率99%の広色域ディスプレイを搭載
- 人間工学に基づいた描きやすい角度を提供する内蔵スタンドとオプションスタンド (別売) を用意
- 初のワークステーション (別売) を装着することで、オールインワンの制作環境を実現

YouTube  
ワコムチャンネル



[goo.gl/gpZBgs](https://goo.gl/gpZBgs)

# Wacom Cintiq Proの特長

## 表現力をあますことなく描きだす、 液晶ペンタブレット

自然な描き味、繊細なタッチ、多彩な表現力を追求し続けるワコムの液晶ペンタブレット Wacom Cintiq Pro。13型と16型に加え、新たに24型と32型の大型サイズが登場。クリエイターのひらめきを直感的に表現するWacom Pro Pen 2。カラーガンマと色温度の向上。作業を邪魔しないシームレスでフラットなディスプレイ。人間工学に基づいて設計された描きやすい内蔵スタンド。すべては、クリエイターの創造性を最大限に引き出すために。



### ● Wacom Cintiq Pro モデル一覧



13.3型

15.6型

23.6型

31.5型

### ● P2 Wacom Cintiq Pro 製品紹介

# Wacom Cintiq Proの特長

## Wacom Pro Pen 2

Wacom Pro Pen 2は、8192レベルの筆圧感知機能を搭載。ペンの正確さ、追従性、傾き検知もさらに向上し、これまでにない繊細なタッチ、精度、レスポンスを実現しました。

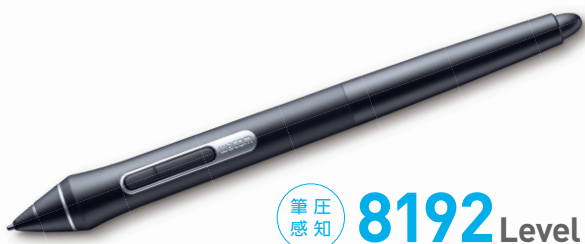

## 高精細ディスプレイ

最大4K (3840×2160) の表示解像度とAdobe® RGBカバー率最大99%の色精度により、多くの制作現場で求められる高精細で正確な色表示を実現します。



## USB Type-C、HDMI対応

データ転送も映像出力も1本のケーブルで対応できるUSB Type-Cを搭載。HDMIやDisplayPortなどの映像ポートでも接続可能です (各モデルにより接続方法は異なります)



## 選べる4モデル

Wacom Cintiq Proは、場所や作業スタイルに合わせた3つのサイズをご用意。スケッチや描画に最適な13型と16型に加え、3Dデザインや映像編集、設計などに最適な24型と32型の大型モデルが登場しました。



## エルゴノミクスデザイン

快適な角度で作業できるエルゴノミクス対応の折りたたみスタンドを本体に内蔵。また、回転と角度調整が可能なWacom Ergo Standも別売りでご用意しています。



## Wacom Cintiq Pro Engine

Wacom Cintiq Pro Engine (別売) は、パワフルなPCスペックを搭載した着脱式ワークステーションです。Wacom Cintiq ProとUSB Type - Cで接続すれば、オールインワンPCとして使用できます。





# 製品外観 (24/32型モデル)

## ● Wacom Cintiq Pro 24/32型モデル 正面

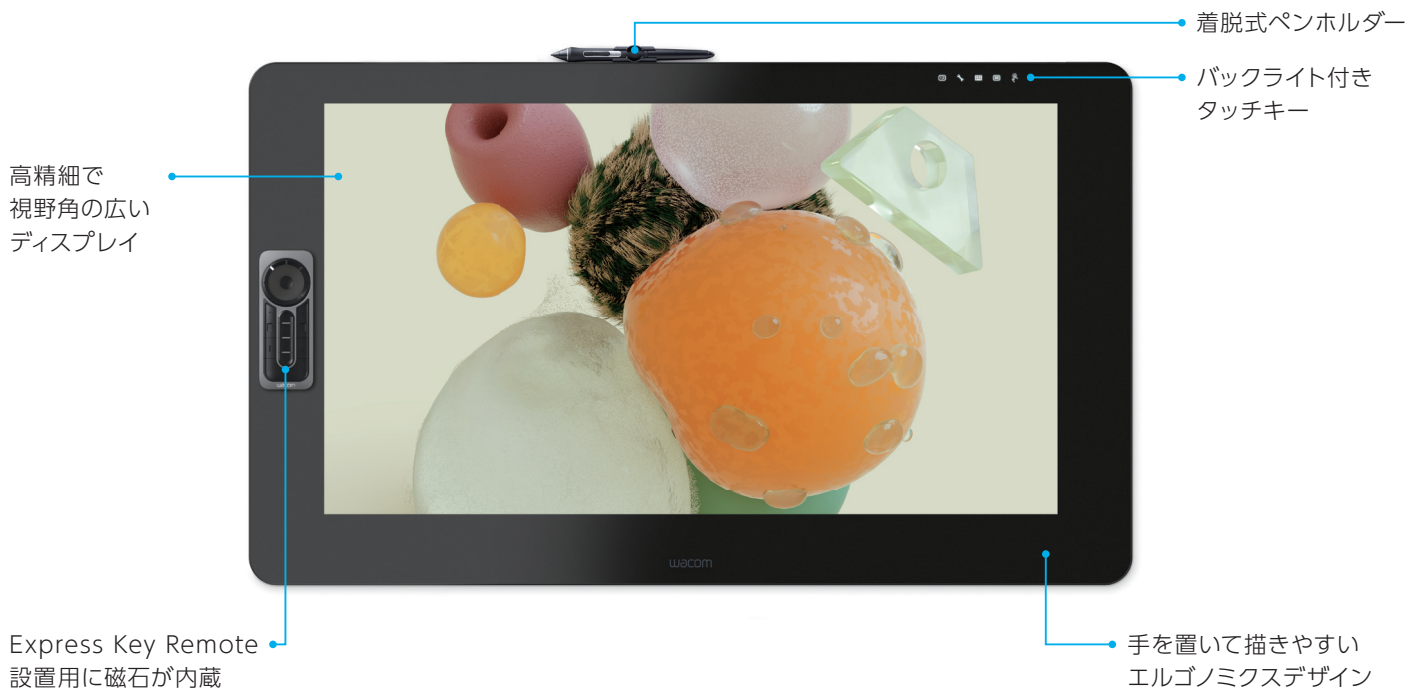

## ● Wacom Cintiq Pro 24/32型モデル 背面

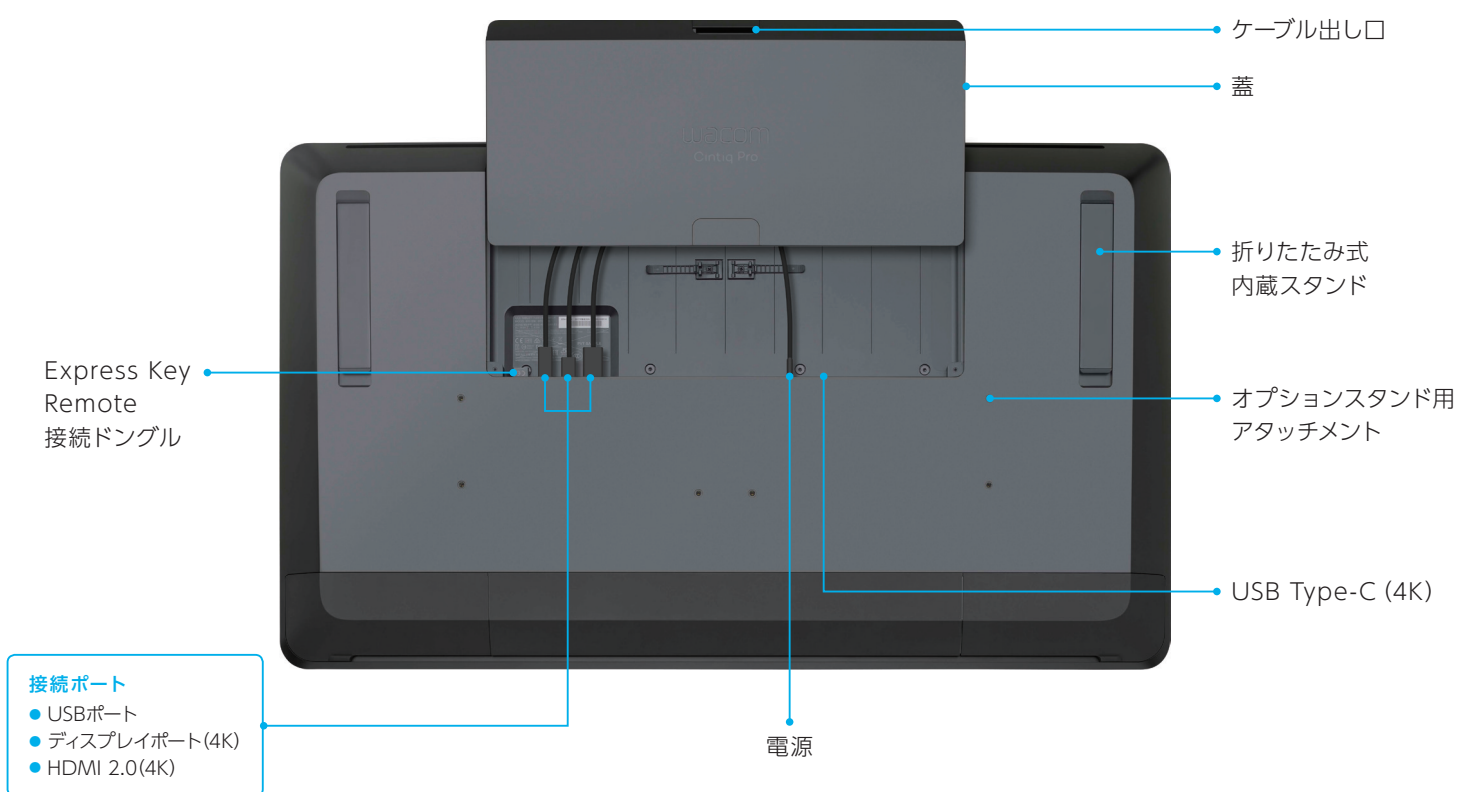



# 製品外観 (24/32型モデル)

## ● Wacom Cintiq Pro 24/32型モデル 側面

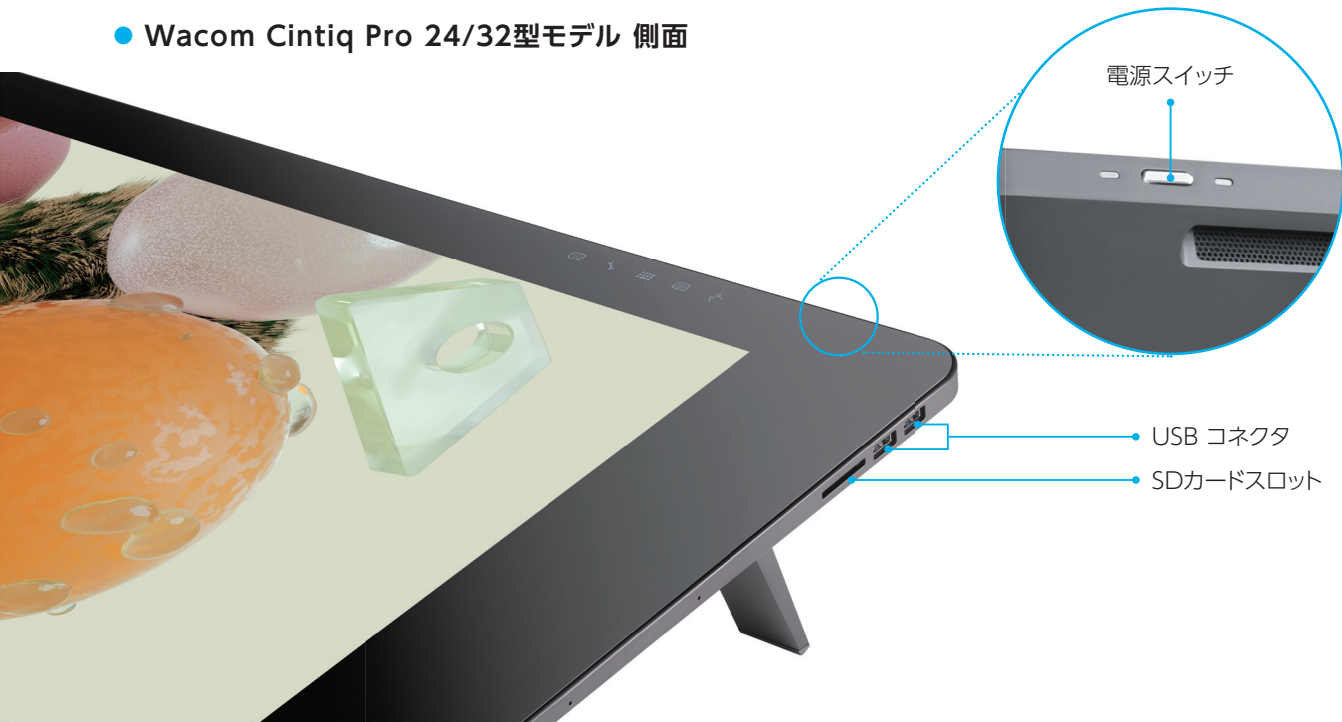

## ● Wacom Cintiq Pro 24/32型モデル サイズ詳細

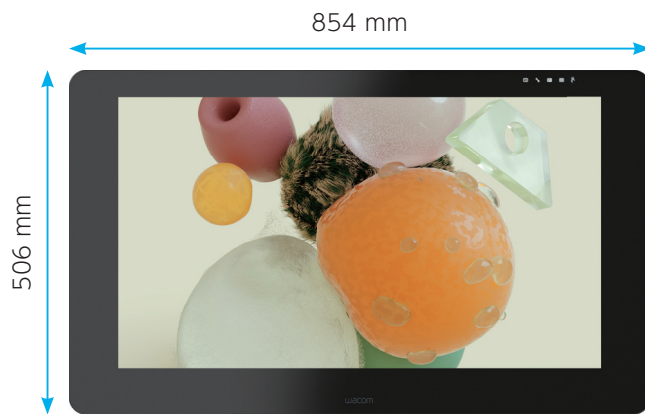

Wacom Cintiq Pro 32



Wacom Cintiq Pro 24

Wacom Cintiq Pro 24型モデルの描画範囲は、A4用紙2枚分以上あり、さらに32型モデルは一般的な漫画原稿用紙のサイズであるB4用紙2枚以上の大きさがあります。大画面であることを活かし、紙の原寸に近いサイズでの作業や細部の描き込みが可能です。

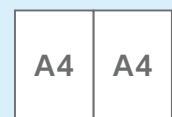
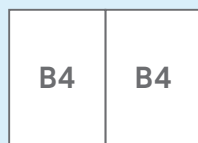
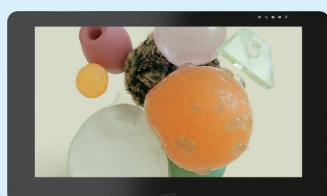

# 製品外観 (13/16型モデル)

## ● Wacom Cintiq Pro 13/16型モデル 正面



## ● Wacom Cintiq Pro 13/16型モデル 背面



# 製品外観 (13/16型モデル)

## ● Wacom Cintiq Pro 13/16型モデル 側面

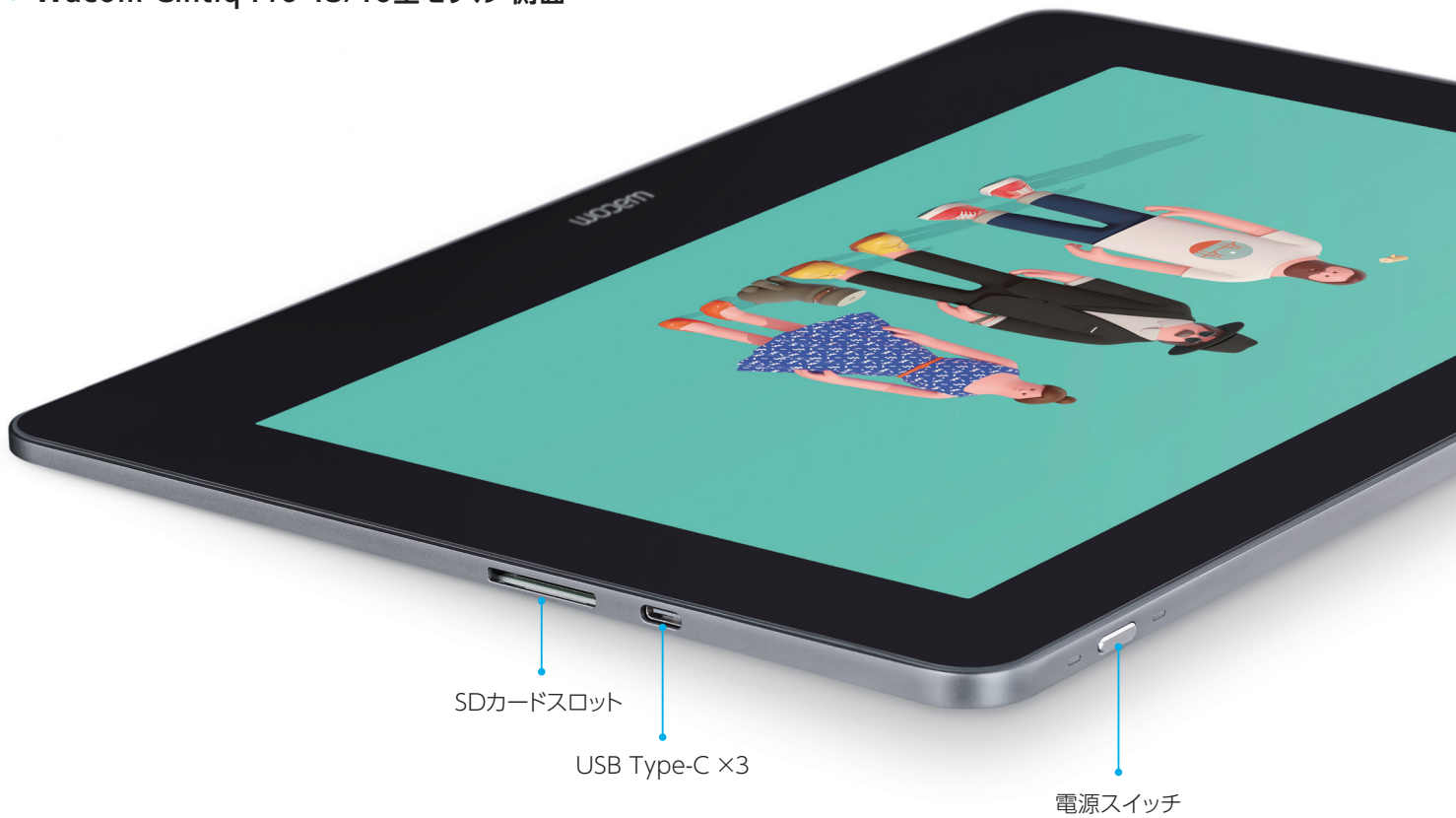

## ● Wacom Cintiq Pro 13/16型モデル サイズ比較

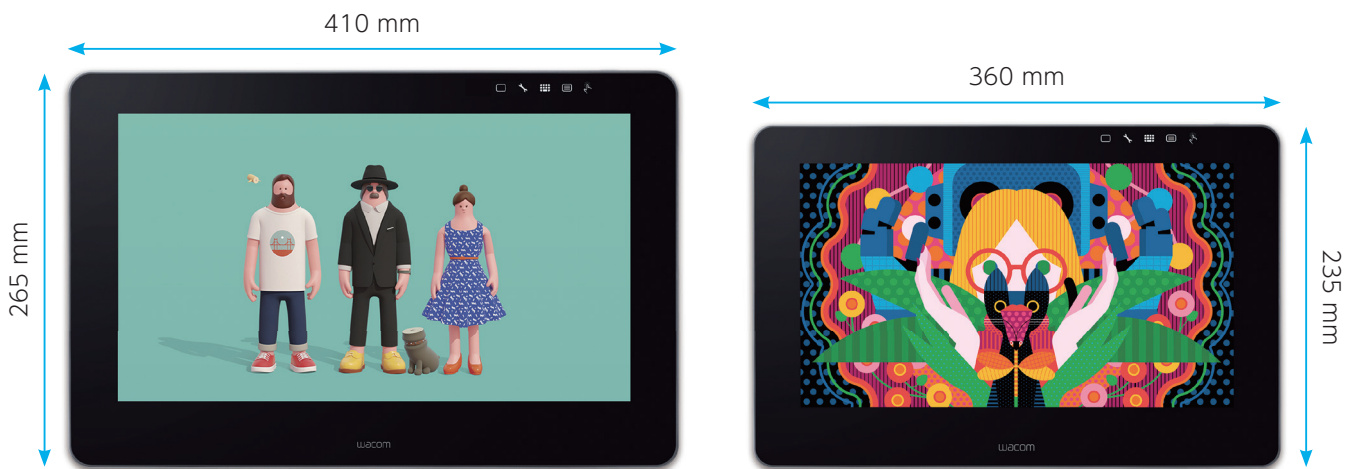



Wacom Cintiq Pro 16

Wacom Cintiq Pro 13



# Wacom Cintiq Pro ラインアップ

| 製品名          | Wacom Cintiq Pro 32   | Wacom Cintiq Pro 24<br>ペンモデル  | Wacom Cintiq Pro 24   |
|--------------|---|---|---|
|              |    |  ペン機能のみ |  |
| 型番           | DTH-3220/K0   | DTK-2420/K0   | DTH-2420/K0   |
| 液晶<br>パネル    | 表示サイズ/<br>アスペクト比  | 31.5型 (697×392 mm) / 16:9   |   |
|              | 最大表示<br>解像度   | 4K (3840 x 2160ドット) *1  |   |
|              | 色域  | Adobe RGB 98%<br>CIE1931 (標準値)  | Adobe RGB 99%<br>CIE1931 (標準値)  |
| 筆圧レベル        | 8192レベル*3   |   |   |
| マルチタッチ機能     | ○   | ×   | ○   |
| ファン搭載        | ○   |   |   |
| USBハブ        | USB 3.0*4ポート×4、USB Type-C*4ポート×1、USB-A ポート×2 (1つはExpressKey Remoteレシーバ用)  |   |   |
| 外形寸法 (W×D×H) | 854×506×53.25 mm  | 677×394×47mm  |   |
| 質量           | 13Kg (オプションスタンド除く)  | 7.2Kg (オプションスタンド除く)   |   |
| 対応システム       | <ul style="list-style-type: none"> <li>・Windows 7以降 (最新のSP運用) / Mac OS X 10.11以降</li> <li>・オルタネートモード対応USB Type-Cポート (USB3.1対応)、Mini DisplayPort/DisplayPort (UHD対応) およびUSB-Aポート、HDMI 2.0 ポート (UHD対応) およびUSB-Aポートを標準装備したコンピュータ</li> <li>・インターネット接続*5</li> </ul>  |   |   |
| 製品構成         | Wacom Cintiq Pro本体、Wacom Pro Pen 2、ペンスタンド (標準芯6本、フェルト芯4本、芯抜き)、カラーリング、ペンホルダー、ACアダプタ (1.8m)、電源ケーブル (1.8m)、ExpressKey™ Remote (充電用マイクロUSBケーブル (30cm)、ワイヤレスレシーバ)、USB Type-Cケーブル (1.8m)、DisplayPortケーブル (3.0m)、HDMI 2.0ケーブル (3.0m)、USBケーブル (3.0m)、DisplayPort - Mini DisplayPort変換アダプタ、クイックスタートガイド、保証書、レギュレーションシート、クリーニングクロス |   |   |

\*1. 最大表示解像度で表示するには、コンピュータ/グラフィックボードがこの解像度をサポートしている必要があります。

\*2. 3840×2160の解像度の場合はUSB Type-C、mini-Display PortまたはDisplay Port (DisplayPort - Mini DisplayPortケーブルまたはDisplay Port変換が別途必要です。)での接続が必須です。HDMI接続の場合は最大解像度2K (2560×1440)です。

\*3. 8192レベル筆圧機能は、これに対応したアプリケーションソフトでのみ有効です。

# Wacom Cintiq Pro ラインアップ

| Wacom Cintiq Pro 16  | Wacom Cintiq Pro 13   |
|--|---|
|   |    |
| DTH-1620/AK0   | DTH-1320/AK0  |
| 15.6型 (345×194mm) / 16:9   | 13.3型 (294×166mm) / 16:9  |
| 最大4K (3840×2160ドット) *1 *2  | フルHD (1920×1080ドット) *1  |
| Adobe RGB 85%<br>CIE1931 (標準値)   | Adobe RGB 87%<br>CIE1931 (標準値)  |
| 8192レベル*3  |   |
| ○  |   |
| ○  | ×   |
|  | USB Type-C*4 3つ   |
| 410×265×17.5mm   | 360×235×13.9mm  |
| 1.5kg (オプションスタンド除く)  | 1.1kg (オプションスタンド除く)   |
| <ul style="list-style-type: none"> <li>・Windows 7以降 (最新のSP運用) / Mac OS X 10.11以降</li> <li>・インターネット接続*5</li> <li>・以下いずれかのディスプレイ、USBポートの標準搭載：               <ol style="list-style-type: none"> <li>1. ディスプレイポートオルタネートモード対応USB Type-C*4 ポート (4K対応)</li> <li>2. Mini DisplayPort*2 *6 (4K対応) およびUSB-Aポート*2 *6</li> <li>3. DisplayPort*2 *6 (4K対応) およびUSB-Aポート*2 *6 (DisplayPortケーブル-Mini DisplayPort UHD対応、1m推奨が別途必要、DisplayPort-Mini DisplayPortケーブルは同梱されていません。)</li> <li>4. HDMIポート*2 *6およびUSB-Aポート*2 *6 (ハイスピードHDMIケーブル3m以内、1m推奨が別途必要。HDMIケーブルは同梱されていません。)</li> </ol> </li> </ul> | <ul style="list-style-type: none"> <li>・Windows 7以降 (最新のSP運用) / Mac OS X 10.11以降</li> <li>・インターネット接続*5</li> <li>・以下いずれかのディスプレイ、USBポートの標準搭載：               <ol style="list-style-type: none"> <li>1. ディスプレイポートオルタネートモード対応USB Type-C*4 ポート</li> <li>2. Mini DisplayPort*6 およびUSB-Aポート*6</li> <li>3. DisplayPort*6 およびUSB-Aポート*6 (DisplayPort-Mini DisplayPortケーブルが別途必要、DisplayPort-Mini DisplayPortケーブルは同梱されていません。)</li> <li>4. HDMIポート*6 およびUSB-Aポート*6 (ハイスピードHDMIケーブル3m以内、1m推奨が別途必要。HDMIケーブルは同梱されていません。)</li> </ol> </li> </ul> |
| <p>Wacom Cintiq Pro本体、Wacom Pro Pen 2、ペンスタンド (標準芯6本、フェルト芯4本、芯抜き)、カラーリング、ペンホルダー、ACアダプタ、電源ケーブル、Wacom Link Plus (USB、Mini-DisplayPortまたはHDMI-USB Type-C変換コネクタ)、Mini DisplayPortケーブル、USB type-Cケーブル、USB2.0-micro USBケーブル、クイックスタートガイド、保証書、レギュレーションシート、クリーニングクロス</p>   |   |

※4. USB Type-Cとは、USBの新規格「USB 3.1」で制定された、電源供給、データ出力、映像出力が可能な新しいUSBコネクタ規格です。コネクタ形状が従来のUSBと異なります。

※5. タブレットドライバと電子マニュアルのダウンロードにインターネット接続が必要です。

※6. 付属のWacom Link Plus経由

# Wacom Cintiq Pro Engineの特長

## Wacom Cintiq Pro Engine (別売)

USB Type - Cで簡単接続。Wacom Cintiq Proが  
パワフルなオールインワンPCに早変わり

### Wacom Cintiq Pro Engine 特長

- 3Dソフトウェアも利用可能なパワフルなPCスペック
- 配線にも悩まされないスッキリとしたデザイン
- Wacom Ergo stand (別売) との併用も可能
- 用途に合わせて選べる2モデル
- SSDおよびメモリは交換・アップグレードが可能
- VR Ready対応の高性能グラフィックス搭載



### Wacom Cintiq Pro Engine 製品スペック

| 型番           | DPM-W1000L/K1-C  | DPM-W1000H/K1-C   |
|--------------|--|---|
| OS           | Windows 10 Pro   | Windows 10 Pro for Workstations   |
| CPU          | Intel® Core™ i5-7300HQ<br>(最大3.50GHz)                              | Intel® Xeon® E3-1505M V6<br>(最大4.00GHz)   |
| グラフィックス      | NVIDIA® Quadro® P3200M、<br>6GB GDDR5                               | NVIDIA® Quadro® P3200M、<br>6GB GDDR5  |
| メインメモリ (RAM) | 16GB ×1 (空きスロット×1、最大32GB)  | 32GB (16GB×2)   |
| ストレージ        | 256GB SSD PCIe Gen3 (M.2)<br>M.2 2280または<br>M.2 22110ストレージを搭載可能です。 | 512GB SSD PCIe Gen3 (M.2)<br>M.2 2280または<br>M.2 22110ストレージを搭載可能です。  |
| ワイヤレス        | Wi-Fi IEEE 802.11 ac   |   |
| Bluetooth    | Bluetooth® 4.2   |   |
| セキュリティ       | fTPM (TPM 2.0)   |   |
| 電源供給方式       | 専用ACアダプタ (AC100~240V, 50/60Hz)                                     |   |
| 消費電力         | 185W (最大) / 0.5W以下 (スリープモード時) / 0.5W以下 (オフモード)                     |   |
| インター<br>フェース | Wacom Cintiq Pro<br>接続部  | USB Type-Cポート、電源ポート   |
|              | 外部接続   | USB Type-C (オルタネートモード、4K 60Hz) 、<br>USB Type-C (データ転送、USB充電用)、Mini DisplayPort (DP1.2, 4K 60Hz) 、<br>Mini HDMI (HDMI2.0, 4K 60Hz)、ギガビットLANポート、<br>電源ポート×2 (Wacom Cintiq Pro、Wacom Cintiq Pro Engine用) |



# PC/Macへの接続

## 使用できる接続端子の種類

Wacom Cintiq Proをパソコンに接続する場合、下記の映像ポートのいずれかが必要です。お手持ちのPCやMacの接続端子をご確認ください。



USB Type-C または Thunderbolt 3

※ オルタネートモード対応

HDMI

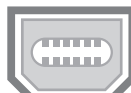
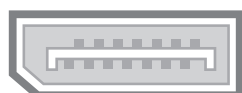

DisplayPort

Mini DisplayPort

## 変換用アダプタ「Wacom Link Plus」を同梱 ※13/16型のみ

各種映像ポートに対応した変換用アダプタ「Wacom Link Plus」と下記のケーブル類を同梱。パソコンがUSB Type-C (またはThunderbolt 3)対応であれば、そのまま同梱の「USB Type-C ケーブル」で接続、それ以外の場合は、HDMIおよびMini DisplayPortを「Wacom Link Plus」でUSB Type-Cに変換して接続できます。



Wacom Link Plus



USB Type-C ケーブル



Mini DisplayPort ケーブル



USB-A ケーブル

# PC/Macへの接続 (24/32型モデル)

## USB Type-Cで接続

同梱されている「USB Type-C ケーブル」で接続できます。最大解像度は4K(3840×2160)です。

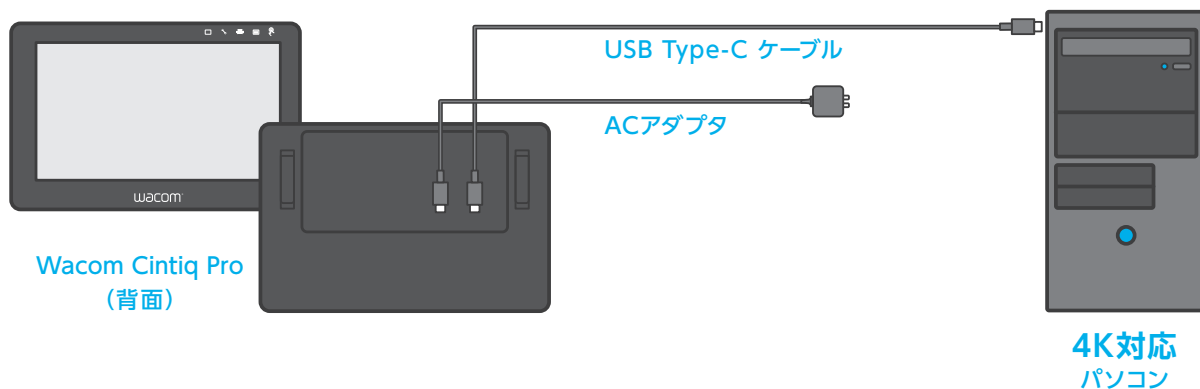

### USB Type-Cの注意点

USB Type-Cには、映像出力に対応していないものもございます。Wacom Cintiq ProをUSB Type-C搭載パソコンと接続する場合、お使いのパソコンの仕様がUSB Type-C (オルタナティブモード) またはThunderbolt 3に対応しているかをご確認ください。

## HDMI、DisplayPort、Mini DisplayPortでの接続

同梱の「HDMIケーブル」、「DisplayPortケーブル」または「DisplayPort-Mini DisplayPort変換アダプタ」で接続できます。最大解像度は4K(3840×2160)です。

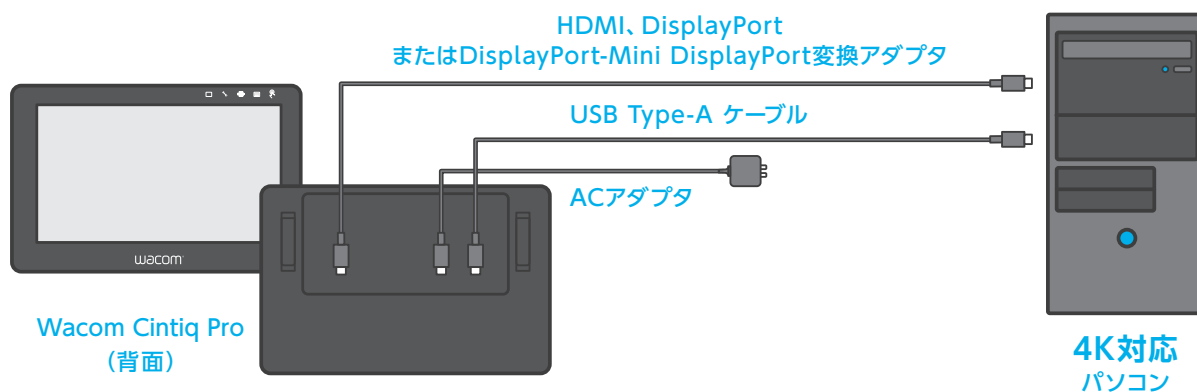

# PC/Macへの接続 (13/16型モデル)

## USB Type-Cで接続

同梱されている「USB Type-C ケーブル」で接続できます。最大解像度は13型はフルHD(1920×1080)、16型は4K(3840×2160)です。



### USB Type-Cの注意点

USB Type-Cには、映像出力に対応していないものもございます。Wacom Cintiq ProをUSB Type-C搭載パソコンと接続する場合、お使いのパソコンの仕様がUSB Type-C (オルタナートモード) またはThunderbolt 3に対応しているかをご確認ください。

## HDMIポートで接続 (Wacom Link Plus 経由)

同梱の「Wacom Link Plus」の他に市販の「ハイスピードHDMIケーブル(2K)」が別途必要です。13型はフルHD(1920×1080)、16型はWQHD(2560×1440)です。

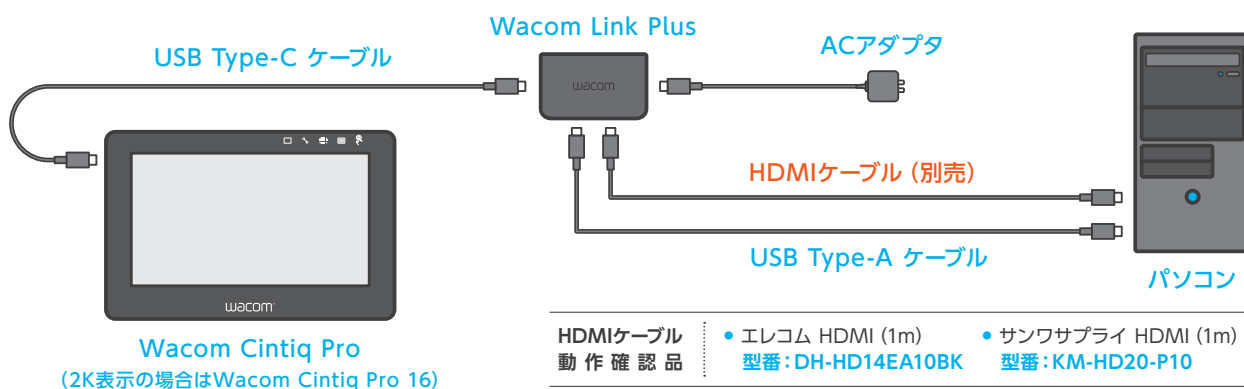



# PC/Macへの接続 (13/16型モデル)

## DisplayPortで接続 (Wacom Link Plus 経由)

同梱の「Wacom Link Plus」の他に市販の「DisplayPort to Mini DisplayPort ケーブル」が別途必要です。  
13型はフルHD(1920×1080)、16型は4K(3840×2160)です。

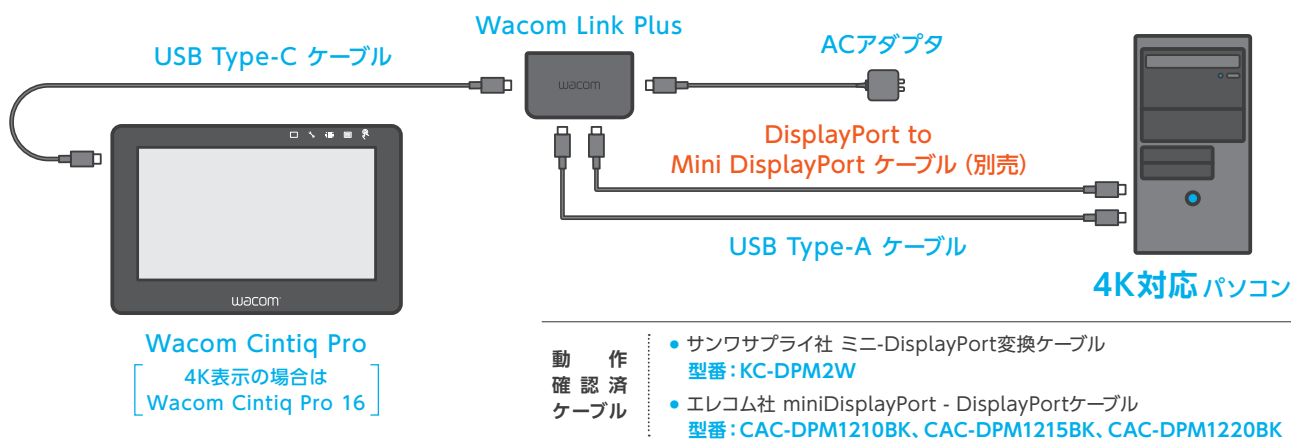

## Mini DisplayPortで接続 (Wacom Link Plus 経由)

同梱の「Wacom Link Plus」と「Mini DisplayPort ケーブル」で接続できます。13型はフルHD(1920×1080)、16型は4K(3840×2160)です。

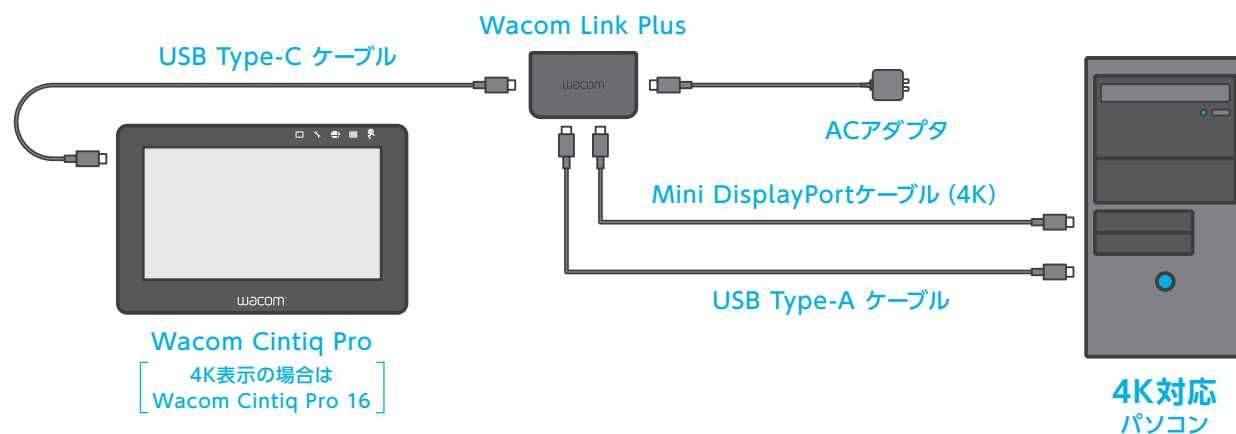

### ? FAQ よくあるご質問と回答

その他、Cintiqシリーズに関するよくあるご質問は下記よりご参照ください。  
<http://tablet-faq.wacom.co.jp/category/show/11>

# 同梱品

## 全モデル共通

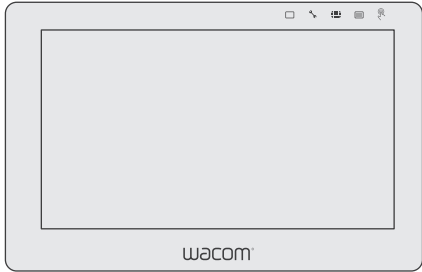

Wacom Cintiq Pro 本体



Wacom Pro Pen 2

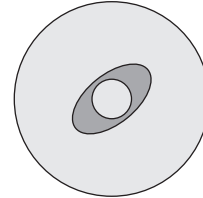

ペンスタンド  
(標準芯6本、フェルト芯4本内蔵)

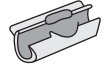

ペンスタンド



カラーリング

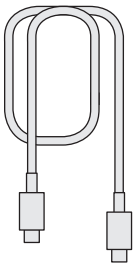

USB Type-C  
ケーブル

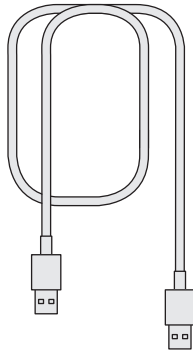

USB-A ケーブル

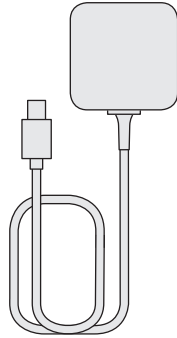

ACアダプタ

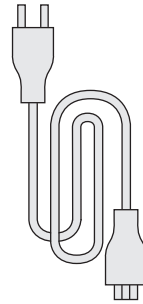

電源プラグ

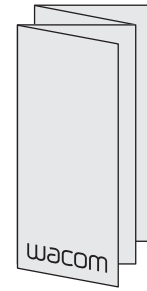

クイックスタート  
ガイド



クリーニング  
クロス

## 13/16型モデルのみ同梱

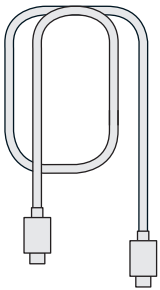

Mini DisplayPort  
ケーブル

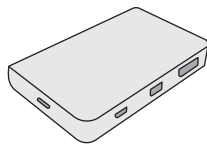

Wacom Link  
Plus

## 24/32型モデルのみ同梱

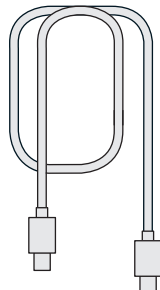

DisplayPort  
ケーブル

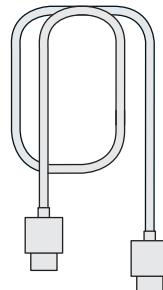

HDMI 2.0  
ケーブル



DisplayPort -  
Mini DisplayPort  
変換アダプタ

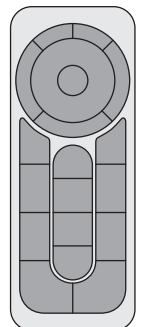

ExpressKey  
Remote

## オプション品

### Wacom Cintiq Pro 24用 Wacom Ergo Stand

ACK620801K

回転と角度調整が可能なエルゴノミクス対応スタンド。  
ワークスタイルに合わせた理想的なポジションで作業を行うことが可能です。

正面



背面



### Wacom Cintiq Pro VESAマウント

ACK62804K

Wacom Cintiq Pro 24/32をVESA規格へ対応させるためのマウントアダプタ。市販のモニターアームや壁掛け金具に取り付けて利用することができます。



### Wacom Flex Arm

ACK62803K

Wacom Cintiq Pro 24/32専用のエルゴトロン製アーム。回転と角度調整に対応し、自分が使いやすいスタイルでより作品制作に集中して取り組みます。

※ 筐体とアームを取り付けるパーツは付属しています。別途VESAマウントは必要ありません。



## Wacom Pro Pen slim

KP301E00DZ



Wacom Pro Pen 2を直径9.5mmまで細くしたクラシックペンのタイプ。細いながらも握りやすいグリップ形状で、描きやすさと高性能の両立を実現しました。

## Wacom Pro Pen 2

KP504E



8192レベルの筆圧感知機能を搭載。これまで以上に繊細なタッチ、精度、レスポンスを実現できます。

## Wacom Pro Pen 3D

KP505



3D制作向けにデザインされたオプションペン。3Dソフトウェアをより便利に操作できる機能が備わっています。

※ 2Dソフトウェアでも利用できます。

## Wacom Pro Pen 2 用 標準芯

ACK22211



Pro Pen 2専用の替え芯、10本セット。滑らかな書き味と耐久性を兼ね備えた標準芯。

## Wacom Pro Pen 2 用 フェルト芯

ACK22213



Pro Pen 2専用の替え芯、10本セット。標準芯よりも抵抗感のある書き味が特長です。

## Wacom Cintiq Pro用 モバイルスタンド

ACK62701K



Wacom Cintiq Pro (DTH-1320、DTH-1620) 専用スタンド。軽量ながら頑丈なメタル製で、付け外しも簡単です。

## Wacom Cintiq Pro Engine

DPM-W1000H、  
DPM-W1000L



3Dソフトウェアも利用可能なパワフルなPCスペックを搭載したワコム初の着脱式ワークステーション。

## Wacom Color Manager Powered by X-Rite

EODIS3-DCWA



写真家やクリエイターなどのプロ向け、モニター用カラーキャリブレーション。

※Wacom Cintiq Proシリーズ、Cintiq 27QHDのみハードウェアキャリブレーションも対応

## ExpressKey Remote

ACK411050



ワイヤレスでショートカットキーをワンタッチ実行。作業効率をアップします。

## Wacom Link Plus

ACK42819



MacやPCに接続するための各種映像ポートに対応した変換アダプタです。

※Wacom Cintiq Pro 13型、16型には同梱されております。

## オプション品

| 型番                         | 製品名  | クリエイティブタブレット           |                   |                  |                         | 液晶ペンタブレット                                    |              |
|----------------------------|--|------------------------|-------------------|------------------|-------------------------|--|--------------|
|                            |  | Wacom MobileStudio Pro | Cintiq Companion2 | Cintiq Companion | Cintiq Companion Hybrid | Wacom Cintiq Pro                             | Wacom Cintiq |
|                            |  | DTH-W1320<br>DTH-W1620 | DTH-W1310         | DTH-W1300        | DTH-A1300               | DTH-1320<br>DTH-1620<br>DTK-2420<br>DTH-3220 | DTK1660K0D   |
| KP301E00DZ                 | Wacom Pro Pen slim   | ○                      |                   |                  |                         | ○  | ○            |
| KP504E                     | Wacom Pro Pen 2  | ○                      |                   |                  |                         | ○  | ○            |
| KP505                      | Wacom Pro Pen 3D   | ○                      |                   |                  |                         | ○  | ○            |
| KP13200D                   | Wacom Finetip Pen  |                        |                   |                  |                         |  |              |
| KP13300D                   | Wacom Ballpoint Pen  |                        |                   |                  |                         |  |              |
| KP-503E                    | プロペン   | △                      | ○                 | ○                | ○                       | △  | △            |
| KP-501E-01X                | グリップペン   | △                      | ○                 | ○                | ○                       | △  | △            |
| KP-300E-01X                | クラシックペン  | △                      | ○                 | ○                | ○                       | △  | △            |
| KP-400E-01X                | エアブラシ  | △                      | ○                 | ○                | ○                       | △  | △            |
| KP-701E-01X                | アートペン  | △                      | ○                 | ○                | ○                       | △  | △            |
| KP-130-01                  | インクペン  |                        |                   |                  |                         |  |              |
| WKT-400-JP                 | ワイヤレスキーボード (ワコムストア専用)  | ○                      | ○                 | ○                |                         |  |              |
| ACK411050                  | ExpressKey Remote  | ○                      | ○                 | ○                | ○                       | ○  | ○            |
| ACK22211                   | Wacom Pro Pen 2 用 標準芯 10本入り  | ○                      |                   |                  |                         | ○  | ○            |
| ACK22213                   | Wacom Pro Pen 2 用 フェルト芯 10本入り  | ○                      |                   |                  |                         | ○  |              |
| ACK-20001                  | 標準芯 5本入り   |                        | ○                 | ○                | ○                       |  |              |
| ACK-20003                  | ハードフェルト芯 5本入り  |                        |                   |                  |                         |  |              |
| ACK-20004                  | エラストマー芯 5本入り   |                        |                   |                  |                         |  |              |
| ACK-20002                  | ストローク芯 5本入り  |                        | ○                 | ○                | ○                       |  |              |
| ACK122211                  | オーバーレイシート Medium スムース  |                        |                   |                  |                         |  |              |
| ACK122212                  | オーバーレイシート Medium スタンダード  |                        |                   |                  |                         |  |              |
| ACK122213                  | オーバーレイシート Medium ラフ  |                        |                   |                  |                         |  |              |
| ACK122311                  | オーバーレイシート Large スムース   |                        |                   |                  |                         |  |              |
| ACK122312                  | オーバーレイシート Large スタンダード   |                        |                   |                  |                         |  |              |
| ACK122313                  | オーバーレイシート Large ラフ   |                        |                   |                  |                         |  |              |
| ACK-10511                  | PTK-450用オーバーレイシート (標準マットタイプ)   |                        |                   |                  |                         |  |              |
| ACK-10512                  | PTK-450用オーバーレイシート (トレース用透明タイプ)   |                        |                   |                  |                         |  |              |
| ACK-10521                  | PTK-650用オーバーレイシート (標準マットタイプ)   |                        |                   |                  |                         |  |              |
| ACK-10522                  | PTK-650用オーバーレイシート (トレース用透明タイプ)   |                        |                   |                  |                         |  |              |
| ACK-10011                  | PTK-440用オーバーレイシート (標準マットタイプ)   |                        |                   |                  |                         |  |              |
| ACK-10012                  | PTK-440用オーバーレイシート (トレース用透明タイプ)   |                        |                   |                  |                         |  |              |
| ACK-10021                  | PTK-640用オーバーレイシート (標準マットタイプ)   |                        |                   |                  |                         |  |              |
| ACK-10022                  | PTK-640用オーバーレイシート (トレース用透明タイプ)   |                        |                   |                  |                         |  |              |
| ACK-10031                  | PTK-840用オーバーレイシート (標準マットタイプ)   |                        |                   |                  |                         |  |              |
| ACK-10032                  | PTK-840用オーバーレイシート (トレース用透明タイプ)   |                        |                   |                  |                         |  |              |
| ACK-30001                  | KP-501E用ラバーグリップ (サイドスイッチ用穴あり、標準径)  |                        |                   |                  |                         |  |              |
| ACK-30003                  | KP-501E用ラバーグリップ (サイドスイッチ用穴なし、標準径)  |                        |                   |                  |                         |  |              |
| set-powa<br>12202-scta346x | ACアダプタ+プラグセット (ワコムストア専用)   |                        |                   |                  |                         |  |              |
| ACK40706                   | Cintiq 13HD/Cintiq CompanionHybrid用接続ケーブル (ワコムストア専用)   |                        |                   |                  | ○                       |  |              |
| set-POWA<br>127-SCDA100    | ACアダプタ+ケーブルセット (ワコムストア専用)  |                        | ○                 |                  | ○                       |  |              |
| POW-A116                   | Cintiq 24HD用ACアダプタ (ワコムストア専用)  |                        |                   |                  |                         |  |              |
| ACK52701                   | Wacom Intuos Pro/Wacom MobileStudio Pro/<br>Wacom Cintiq Pro用ソフトケース Medium (ワコムストア専用)            | ○                      |                   |                  |                         | ○  |              |
| ACK52702                   | Wacom Intuos Pro/Wacom MobileStudio Pro/Wacom Cintiq Pro/<br>WacomCintiq用ソフトケース Large (ワコムストア専用) | ○                      |                   |                  |                         | ○  | ○            |
| LP-190-0K                  | CTL-490,CTH-490,690専用ペン  |                        |                   |                  |                         |  |              |
| LP-180E-0S                 | CTL-480,CTH-480,680専用ペン  |                        |                   |                  |                         |  |              |
| ACK627K                    | Wacom MobileStudio Pro用モバイルスタンド  | ○                      |                   |                  |                         |  |              |
| ACK620K                    | Wacom Cintiq 16用 スタンド  |                        |                   |                  |                         |  | ○            |
| ACK4280601                 | USB Type-Cケーブル (ワコムストア専用)  | ○                      |                   |                  |                         |  |              |
| ACK42206                   | Wacom Intuos Pro用USB接続ケーブル (ワコムストア専用)  |                        |                   |                  |                         |  |              |
| STJ-A316                   | Intuos Pro/Intuos5用 USB接続ケーブル (ワコムストア専用)   |                        |                   |                  |                         |  |              |
| STJ-A349                   | Intuos用USB接続ケーブル (ワコムストア専用)  |                        |                   |                  |                         |  |              |
| ACK43914                   | Wacom Cintiq 16用3 in 1ケーブル (1.8m) (ワコムストア専用)   |                        |                   |                  |                         |  | ○            |





# お問い合わせ

ご購入前の製品情報などに関するお問い合わせ

ワコム インフォメーション・センター



**0120-056-814**

[受付時間] 9:00~12:00 / 13:00~18:00

(土日祝日、および年末年始など弊社指定休日を除く)

ご購入後の技術的なご質問、修理に関するお問い合わせ

ワコムサポートセンター

**03-5337-6701**



**0570-05-6000**

[受付時間] 平日 9:00~20:00 土曜日祝日 10:00~18:00

(日曜および年末年始など弊社指定休日を除く)

お問い合わせフォーム、よくあるご質問、ドライバーダウンロードなど

オンラインサポート

<http://tablet.wacom.co.jp/support/>

